

Il sifone per lavello con attacco lavatrice

La gamma di sifoni Geberit per lavello è completa ed abbraccia tutte le possibilità di scarico, per una o più bacinelle, con l'attacco per la lavatrice o la lavastoviglie. Funzionali e di semplice installazione, i sifoni sono installati senza l'ausilio di attrezzi.

Spazio sotto il lavello

La gamma di sifoni per lavello Geberit offre diversi modelli, tra i quali alcuni permettono di applicare il corpo sifone contro la parete, mantenendo libero lo spazio sotto le bacinelle.

Sifoni per lavelli

1	Prodotti	284
1.1	Descrizione dei prodotti	284
1.2	Principio di funzionamento	285
1.3	Caratteristiche tecniche	285
2	Progettazione	286
2.1	Dimensionamento	286
3	Installazione	287
3.1	Quote di montaggio e dimensioni dei prodotti	287

1 Prodotti

1.1 Descrizione dei prodotti

Tutti i sifoni per lavello sono progettati in modo da evitare depositi. La forma interna dei sifoni favorisce l'autopulizia e tutti hanno un'altezza della chiusura idraulica di almeno 50mm.

Assortimento

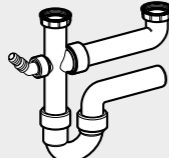
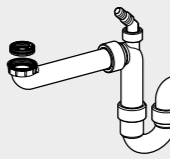
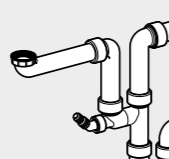
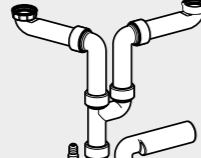
Gamma di sifoni standard		Piletta 1 1/4" Piletta 1 1/2"	Art. 152.816.11.1 Art. 152.713.11.1
		Piletta 1 1/4" Piletta 1 1/2"	Art. 152.814.11.1 Art. 152.597.11.1
Gamma di sifoni snodabili	 	Piletta 1 1/2" Piletta 1 1/2"	Art. 152.885.11.1 Art. 152.886.11.1
Gamma di sifoni snodabili con sifone a doppia camera		Piletta 1 1/2"	Art. 152.890.11.1

1.2 Principio di funzionamento

1.3 Caratteristiche tecniche

1.2.1 Caratteristiche del sifone a doppia camera

Il sifone per lavello a doppia camera ha un allacciamento indipendente dallo scarico della lavastoviglie o lavatrice. Questo accorgimento lo rende assolutamente autopulente e impedisce alla pressione della pompa della lavatrice (o della lavastoviglie) di svuotare il sifone lavello.

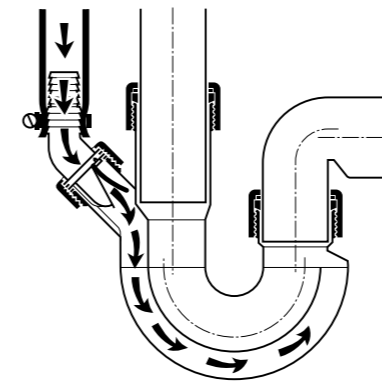

Funzionamento dello scarico della lavastoviglie o lavatrice tramite sifone a doppia camera.

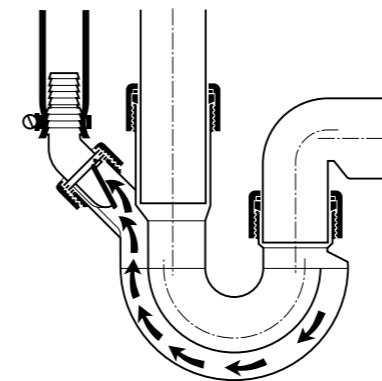

Il ritorno dell'acqua della lavastoviglie o lavatrice viene impedito dal sifone a doppia camera.

- I sifoni per lavelli sono in PP (polipropilene) di colore bianco, resistenti all'acqua calda fino a +120 °C (per deflussi di breve durata).
- Guarnizioni in EPDM.

2 Progettazione

2.1 Dimensionamento

Intensità di scarico in l/s

Tipo di apparecchio	l/s	Uscita del sifone Geberit (d in mm)	Tubazione d'allacciamento raccomandata (d in mm)
Lavello con 1 o 2 bacinelle	0.8	40	63
Lavastoviglie ad uso domestico ¹⁾	0.8	40	63

1) L'intensità di scarico per la lavastoviglie ad uso domestico allacciata al sifone di un lavello con 1 - 3 bacinelle non viene presa in considerazione.

3 Installazione

3.1 Quote di montaggio e dimensioni dei prodotti

3.1.1 Dimensioni dei prodotti

Sifoni e allacciamentiavello a una bacinella

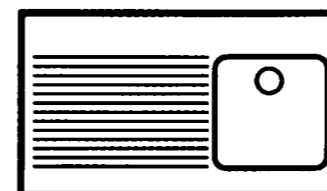

Sifone curvo per lavello

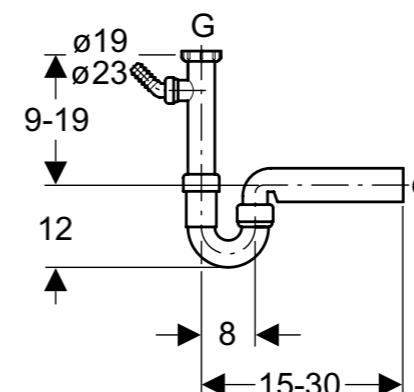

Modello senza allacciamento per lavatrice o lavastoviglie

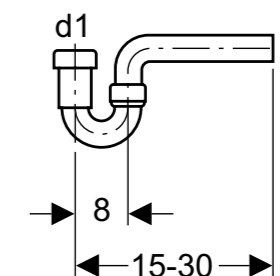

Sifone curvo per lavello - modello salvaspazio

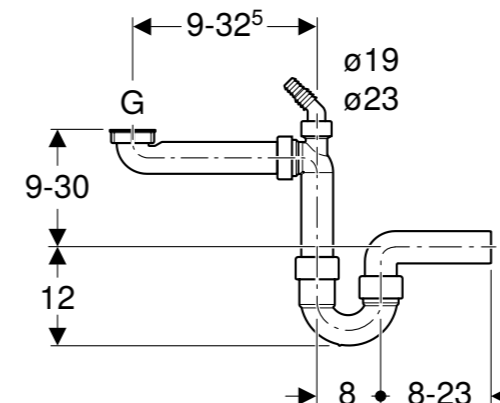

3.1.3 Lavello a una bacinella con o senza acquaio

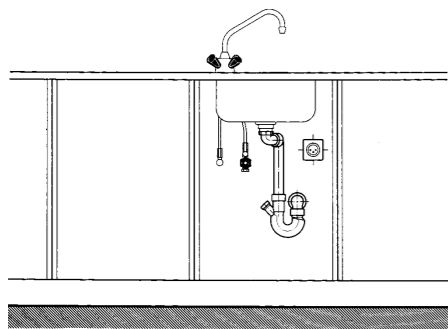

Lavello con una bacinella.

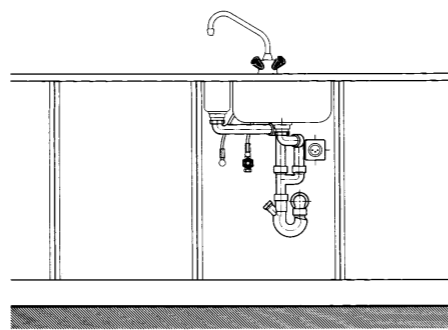

Lavello con una bacinella e un acquaio.

Esecuzione con scolatoio a sinistra

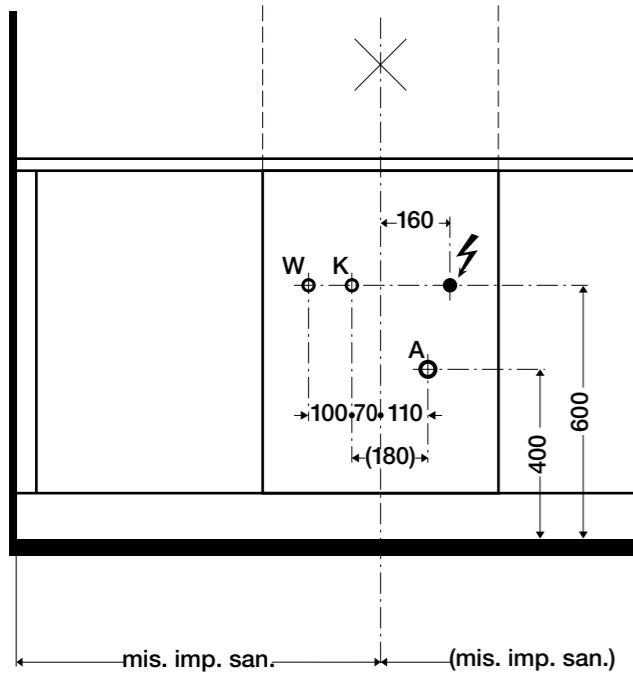
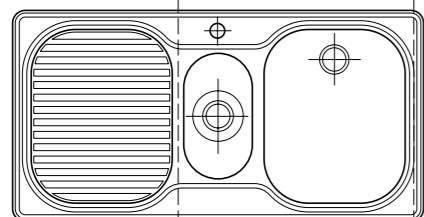
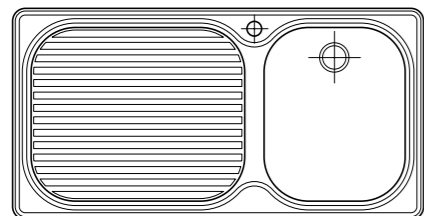

Esecuzione con scolatoio a destra

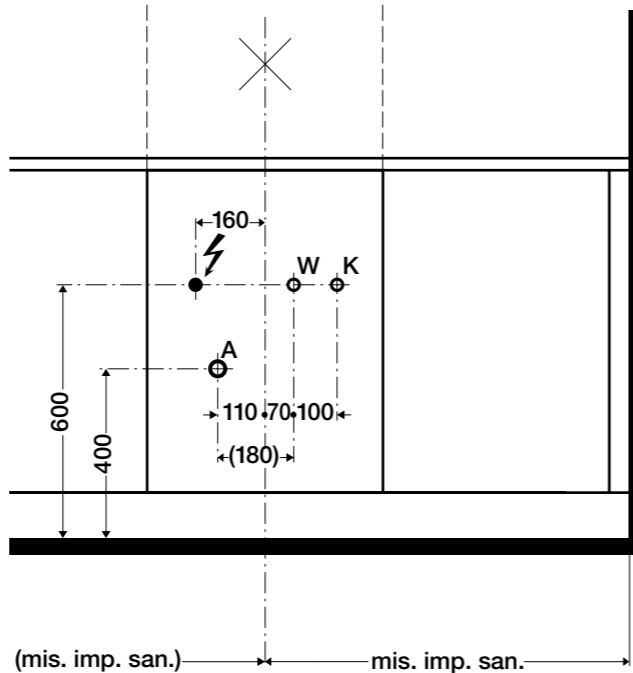
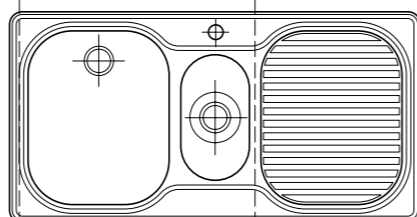
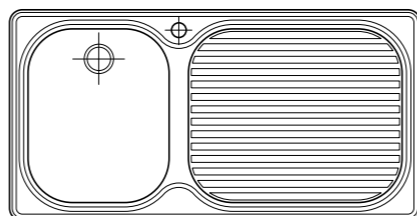

3.1.4 Lavello a due bacinelle con o senza acquaio

Per lavelli a due bacinelle più acquaio, si raccomanda di usare (anziché il sifone per tre bacinelle), un sifone per una bacinella più un sifone per due bacinelle, in modo da poter raccordare l'acquaio. Prevedere due scarichi. Si evitano così allacciamenti lunghi, fonti di cattivi odori o intasamenti.

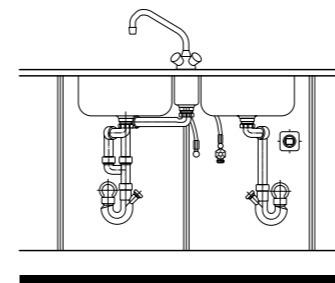

Lavello con due bacinelle e un acquaio.

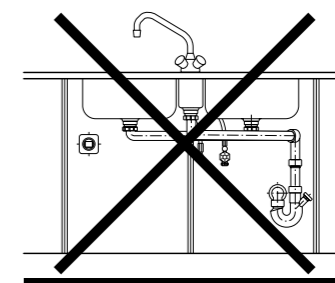

Errato: tali allacciamenti potrebbero portare a disfunzioni.

